

GEBRUIKSAANWIJZING

Sara Stedy Sara Stedy Compact



WAARSCHUWING

Lees, om letsel te voorkomen, altijd de gebruiksaanwijzing en bijbehorende documenten voordat u het product gaat gebruiken.



Het is verplicht om de gebruiksaanwijzing te lezen

Beleid met betrekking tot het ontwerp en auteursrecht

® en ™ zijn handelsmerken van de Arjo-bedrijvengroep.

© Arjo 2024.

Omdat ons beleid voortdurend in ontwikkeling is, behouden wij ons het recht voor om ontwerpen zonder voorafgaande kennisgeving te wijzigen.

Het is zonder de toestemming van Arjo niet toegestaan de inhoud van deze publicatie geheel of gedeeltelijk te kopiëren.

Inhoudsopgave

Inhoudsopgave	3
Voorwoord	5
Service en ondersteuning	5
Gegevens fabrikant	6
Definities die gebruikt worden in deze handleiding	6
Pre-sales informatie	7
Beoogd gebruik	8
Beoordeling van de zorgvrager	8
Installatievereisten	8
Verwachte levensduur	9
Algemene informatie	10
Rijrichtingen voor Sara Stedy	10
Voorwaarden	10
Identificatie apparatuur	10
De inhoud van de verpakking controleren	10
Advies over het vereiste aantal zorgverleners bij transfers	11
Hoe moet u deze handleiding gebruiken	11
Gebruikte symbolen	12
Veiligheidsinstructies	13
Algemene instructies	13
Veilige tilbelasting	13
Belangrijke veiligheidsrichtlijnen	13
Overwegingen m.b.t. thuiszorg	14
Waarschuwingsetiketten	14
Onderdelen	15
Tilbanden	16
Geschikte tilbanden	16
Gebruik van de bevestigingsnokken	17
De zitkussens draaien	17
Gebruik van de Sara Stedy	17
Het onderstel openen en sluiten	18
De remmen op de achterwielen	18
De zorgvrager benaderen	19
Alvorens de zorgvrager te verplaatsen	19
Een transfer uitvoeren met de zorgvrager	20
De zorgvrager verplaatsen vanuit een stoel	20
De zorgvrager verplaatsen naar een stoel	21
De zorgvrager verplaatsen vanuit een rolstoel	22
De zorgvrager verplaatsen naar een rolstoel	23
De zorgvrager verplaatsen vanaf een bed	24
De zorgvrager verplaatsen naar een bed	25
De zorgvrager verplaatsen vanaf een toilet	26
De zorgvrager verplaatsen naar een toilet	27
De zorgvrager verplaatsen op het toilet	27
Comfortband	28
Gebruik van de comfortband	28
Comfort kussen onderbeensteun (optioneel)	29

Inhoudsopgave

Het comfort kussen installeren	29
Het comfort kussen verwijderen	29
Verzorging en onderhoud	30
Preventief onderhoudsschema	30
Inspecties door de gebruiker	30
Reiniging en desinfectie	32
Inspectie en verzorging van tilbanden	32
Jaarlijkse inspectie	33
Problemen oplossen	34
Etiketten op de Sara Stedy.....	35
Technische specificaties.....	36
Afmetingen van Sara Stedy	37
Afmetingen van Sara Stedy Compact	38

Voorwoord

Hartelijk dank voor uw aanschaf van de Sara Stedy vrijrijdbare tillift van Arjo.

Uw Sara Stedy maakt deel uit van een serie kwaliteitsproducten die speciaal is ontworpen voor gebruik in zorginstellingen en in de thuiszorg.

Wij streven ernaar zoveel mogelijk aan uw wensen tegemoet te komen door alleen kwaliteitsproducten te leveren. Tevens zorgen wij voor goede opleidingsmogelijkheden waardoor uw personeel optimaal gebruik kan maken van de mogelijkheden die elk Arjo-product biedt.

Lees deze gebruiksaanwijzing zorgvuldig door en neem a.u.b. contact met ons op als u vragen hebt over de werking of het onderhoud van uw Arjo-apparaat.

Als er een ernstig incident optreedt, gerelateerd aan dit apparaat, dat invloed heeft op de gebruiker of de zorgvrager, dan moet de gebruiker of de zorgvrager het incident melden aan Arjo. In de Europese Unie moet de gebruiker het incident bovendien melden aan de bevoegde autoriteit in de lidstaat waarin hij of zij zich bevindt.

OPMERKING: In deze handleiding verwijst Sara Stedy zowel naar Sara Stedy als Sara Stedy Compact.

We raden u met klem aan de gebruiksaanwijzing in zijn geheel zorgvuldig te lezen, voordat u uw Sara Stedy in gebruik neemt. Deze handleiding bevat informatie die u nodig hebt om het hulpmiddel op de juiste wijze te gebruiken, te onderhouden en te beschermen en te zorgen dat het hulpmiddel naar behoren en tevredenheid functioneert. Bepaalde informatie in deze handleiding is belangrijk voor uw veiligheid en moet gelezen en begrepen worden om letsels te voorkomen.

WAARSCHUWING: Arjo adviseert met klem om bij de hulpmiddelen en andere door Arjo geleverde producten en accessoires alleen Arjo onderdelen te gebruiken die voor dat doel zijn ontworpen; dit om letsel door het gebruik van ongeschikte onderdelen te voorkomen. Niet-geautoriseerde wijzigingen aan Arjo hulpmiddelen kunnen de veiligheid ervan aantasten. Arjo is niet verantwoordelijk voor ongelukken, incidenten of onvoldoende prestaties van apparatuur ten gevolge van ongeoorloofde aanpassingen aan haar producten.

Getest volgens de volgende normen: ISO10535

Service en ondersteuning

Uw Sara Stedy dient regelmatig een servicebeurt te krijgen uitgevoerd door gekwalificeerd onderhoudspersoneel. Hierdoor blijven de veiligheid en juiste werking van het systeem gegarandeerd. Zie het hoofdstuk 'Onderhoud en verzorging' in deze gebruiksaanwijzing.

Voorwoord

Neem contact op met Arjo voor meer informatie over uitgebreide onderhouds- en servicecontracten om de veiligheid, betrouwbaarheid en waarde van het hulpmiddel voor de lange termijn te optimaliseren. Neem voor reserveonderdelen contact op met Arjo.

Extra exemplaren van deze gebruiksaanwijzing zijn verkrijgbaar bij Arjo. Noteer voor de bestelling het nummer van de *Gebruiksaanwijzing* (zie voorpagina) en het identificatienummer van het hulpmiddel.

Gegevens fabrikant

Dit product is geproduceerd door:

ArjoHuntleigh AB
Hans Michelsengatan 10
211 20 Malmö
SWEDEN

Definities die gebruikt worden in deze handleiding

WAARSCHUWING:

Betekent: Het niet begrijpen en naleven van deze instructies kan letsels bij uzelf en anderen veroorzaken.

LET OP:

Betekent: Het niet naleven van deze instructies kan schade aan het product veroorzaken.

OPMERKING:

Betekent: Dit is belangrijke informatie m.b.t. het juiste gebruik van de apparatuur.

Pre-sales informatie

PRE-SALES INFORMATIE	
Beoogd gebruik, de beoogde gebruikersgroep en de beoogde omgeving, inclusief eventuele contra-indicaties	Zie "Beoogd gebruik" op pagina 8
Verwachte levensduur van het product	Zie "Verwachte levensduur" op pagina 9
Maximaal gebruikersgewicht:	182 kg (400 lb)
Minimaal gebruikersgewicht:	Geen
Maximumbelasting:	182 kg (400 lb)
Sara Stedy Minimale gebruikerslengte:	149 cm (4'11")
Maximale lengte zorgvrager:	193 cm (6'4")
Sara Stedy Compact Minimale gebruikerslengte:	138 cm (4'6")
Maximale lengte zorgvrager:	172 cm (5'8")
Bedieningskrachten van stuurorganen:	< 300 N
Accessoires:	Zie "Onderdelen" op pagina 15
Afneembare onderdelen:	Geen
Compatibele producten:	Zie "Tilbanden" op pagina 16
A-gewogen geluidsvermogensniveau:	0 dBA
Naam en adres van de fabrikant:	Zie achterzijde

AFMETINGEN	
Productgewicht (max)	Sara Stedy: 28,6 kg (63.1 lb) Sara Stedy Compact: 28 kg (61.7 lb)
Afneembare onderdelen zwaarder dan 10 kg	Geen
Draaicirkel	Zie "Afmetingen van Sara Stedy" op pagina 37 en "Afmetingen van Sara Stedy Compact" op pagina 38
Totaal	Zie "Afmetingen van Sara Stedy" op pagina 37 en "Afmetingen van Sara Stedy Compact" op pagina 38

Beoogd gebruik

Sara Stedy is een opstahulpmiddel met een veilige tilbelasting van 182 kg (400 lb). Het hulpmiddel is bedoeld om zorgverleners te ondersteunen in ziekenhuizen, instellingen voor langdurige zorg en thuiszorgomgevingen, inclusief privéwoningen.

WAARSCHUWING: Voer transfers alleen uit op vlakke, niet-hellende oppervlakken/vloeren, om te voorkomen dat de Sara Stedy omkantelt en er letsel ontstaat.

Sara Stedy is volgens hoge maatstaven gefabriceerd en is speciaal ontworpen om zorgvragers snel en veilig te verplaatsen of over te brengen van de ene zittende positie naar de andere. De Sara Stedy is niet bedoeld om langdurig in te zitten of voor transfers over lange afstanden.

Sara Stedy is bedoeld om een zorgvrager naar/uit een stoel, rolstoel, bed en toilet te plaatsen.

Sara Stedy kan ook worden gebruikt als ondersteuning om zorgvragers te laten staan/zitten met het doel nieuw wondverband aan te brengen, incontinentie-materiaal te verschonen of de zorgvrager te wassen.

De Sara Stedy is ook geschikt voor revalidatieoefeningen.

Verwijzingen naar 'de zorgvrager' in deze gebruiksaanwijzing zijn evenzeer van toepassing op de zorgvrager thuis als in instellingen voor langdurige zorg en hebben betrekking op de persoon die wordt verplaatst.

Sara Stedy mag alleen worden gebruikt door getrainde zorgverleners met adequate kennis van de zorgomgeving en de daar gangbare praktijk en procedures en conform de richtlijnen in de gebruiksaanwijzing.

Gebruik Sara Stedy uitsluitend voor de in deze Gebruiksaanwijzing gespecificeerde doeleinden. Elk ander gebruik is verboden.

Beoordeling van de zorgvrager

De Sara Stedy is ontworpen om meerdere keren te worden gebruikt bij meerdere zorgvragers. We adviseren zorginstellingen om standaard beoordelingsprocedures op te stellen zodat zorgverleners elke zorgvrager vóór het gebruik van het hulpmiddel kunnen beoordelen.

De zorgverlener moet vóór het gebruik altijd de gezondheidstoestand en de lichamelijke en geestelijke mogelijkheden van de zorgvrager in overweging nemen.

Daarnaast moet de zorgvrager

- een maximaal gewicht van 182 kg (400 lb) hebben
- het vermogen hebben om zonder hulp of met minimale assistentie te staan
- op de rand van het bed kunnen zitten
- een lengte hebben binnen het bereik van
 - 1,49 m (4'11") en 1,93 m (6'4") voor Sara Stedy (NTB2000)
 - 1,38 m (4'6") en 1,72 m (5'8") voor Sara Stedy Compact (NTB3000)

WAARSCHUWING: Om letsel te voorkomen, mag de Sara Stedy pas worden gebruikt nadat een volledige klinische beoordeling van de gezondheidstoestand van de zorgvrager is uitgevoerd door een bevoegde zorgverlener en op basis daarvan is bepaald dat het gebruik van het hulpmiddel is toegestaan.

Installatievereisten

Er is geen installatie vereist.

Beoogd gebruik

Verwachte levensduur

De verwachte levensduur van Sara Stedy is de maximale nuttige gebruiksduur.

De verwachte levensduur van dit hulpmiddel bedraagt tien (10) jaar vanaf de productiedatum, mits het vereiste preventieve onderhoud plaatsvindt volgens de verzorgings- en onderhoudsinstructies in de gebruiksaanwijzing.

De feitelijke levensduur kan variëren naargelang de gebruiksfrequentie en omstandigheden.

Voor de verwachte levensduur van de tilbanden raadpleegt u de gebruiksaanwijzing van de actieve tilbanden.

Algemene informatie

Rijrichtingen voor Sara Stedy

Verwijzingen naar links of rechts in deze gebruiksaanwijzing zijn gezien vanuit de duwpositie van de zorgverlener die zich achter de Sara Stedy bevindt.

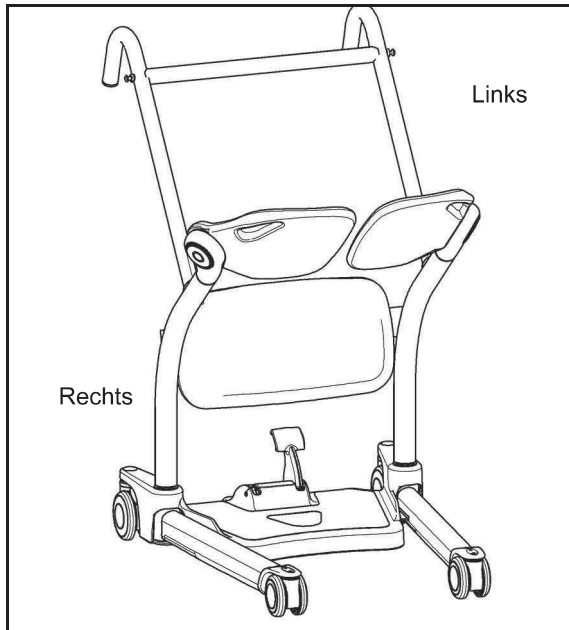

Afb. 1

Voorwaarden

Het hulpmiddel en de accessoires dienen te worden verzorgd en onderhouden volgens de gebruiksaanwijzing en te worden onderhouden volgens de minimumvereisten die staan beschreven in het hoofdstuk 'Preventief onderhoudsschema' in deze gebruiksaanwijzing.

Service en productonderhoud volgens de vereisten van Arjo moeten van start gaan zodra de zorgvrager het hulpmiddel gaat gebruiken. Het hulpmiddel mag uitsluitend worden gebruikt voor het beoogde doel en binnen de gepubliceerde beperkingen. Alleen door Arjo aangegeven reserveonderdelen mogen worden gebruikt.

WAARSCHUWING: Om vallen van de zorgvrager en storingen te voorkomen, mag u de verwachte levensduur van het hulpmiddel niet overschrijden, aangezien de fabrikant in dat geval de volledige veiligheid van het hulpmiddel niet meer kan garanderen.

Identificatie apparatuur

Het identificatienummer van het hulpmiddel (specificatie, model, serienummer) is aangegeven op het typeplaatje aan de zijkant van het frame.

De inhoud van de verpakking controleren

Verifieer, na ontvangst van de apparatuur, deze tegen de verpakkingslijst om u ervan te overtuigen dat deze compleet is. Inspecteer de verpakking en apparatuur op mogelijke transportschade. Als de doos lijkt te zijn geopend of beschadigd is, neemt u onmiddellijk contact op met de vervoerder om een claim in te dienen. Informeer Arjo volledig over schadeclaims of verzendfouten. Vermeld alle identificatienummers van het hulpmiddel en de groeponderdeelnummers (indien van toepassing), zoals boven beschreven, en geef een volledige beschrijving van de beschadigde onderdelen.

Algemene informatie

Advies over het vereiste aantal zorgverleners bij transfers

De passieve en actieve tilliften van Arjo zijn ontworpen voor veilig gebruik door één zorgverlener. In bepaalde omstandigheden - bijvoorbeeld bij obese zorgvragers of zorgvragers die moeilijk hanteerbaar zijn of last hebben van contracturen - kan het echter noodzakelijk zijn de verplaatsing met twee zorgverleners uit te voeren. Het is de verantwoordelijkheid van de zorginstelling of een arts om te bepalen of een verplaatsing beter door één zorgverlener of door twee zorgverleners kan worden uitgevoerd. Dit is bijvoorbeeld afhankelijk van de taken van een zorgverlener, het gewicht van de zorgvrager, de omgeving en de kennis en vaardigheden van de zorgverlener(s).

Hoe moet u deze handleiding gebruiken

De informatie in deze gebruiksaanwijzing is nodig om het hulpmiddel te kunnen gebruiken en onderhouden. Deze helpt u om uw hulpmiddel optimaal te laten werken. De informatie in deze gebruiksaanwijzing is van belang voor de veiligheid van zowel de zorgvrager als de zorgverlener. Zorg dat u deze hebt gelezen en begrepen om mogelijk letsel te voorkomen.









Als bepaalde informatie voor u niet geheel duidelijk is, neem dan voor extra informatie contact op met Arjo.

Bewaar deze gebruiksaanwijzing bij uw tillift, zodat u hem steeds gemakkelijk kunt raadplegen. Zorg ervoor dat alle gebruikers regelmatig getraind worden in het gebruik van de apparatuur volgens de informatie in deze handleiding.

Algemene informatie

Gebruikte symbolen

Symbol	Verklaring symbolen
	Naam en adres fabrikant. Kan ook de fabricagedatum aangeven.
	Productiedatum.
	CE-markering die conformiteit aanduidt met de geharmoniseerde wetgeving van de Europese Unie.
	Catalogusnummer van de fabrikant.
	Serienummer van de fabrikant.
	Lees vóór het gebruik de gebruiksaanwijzing. Wit teken op blauwe achtergrond.
	Risico van beknelling.
	Veiligheidswaarschuwing. Het niet begrijpen en niet opvolgen van deze waarschuwing kan leiden tot persoonlijk letsel bij uzelf of anderen. Zwart symbool op gele achtergrond.
	Duidt aan dat het product een medisch hulpmiddel is in overeenstemming met EU-verordening betreffende medische hulpmiddelen 2017/745.

Symbol	Verklaring symbolen
	Unieke hulpmiddelenidentificatie.
S.W.L.	Veilige werkbelasting. Geeft de maximale totale belasting van de zorgvrager of andere belastingen op de Sara Stedy aan.
	Gecertificeerd overeenkomstig TÜV SÜD.
Comfort kussen onderbeensteun	
	Schoonvegen.
	Niet wassen.
	Niet chemisch reinigen.
	Niet strijken.
	Niet drogen in een droogtrommel.
	Materiaal omschrijving PS: polystyreen TPU: thermoplastisch polyurethaan

Veiligheidsinstructies

Gebruik dit product conform deze veiligheidsinstructies.

Iedereen die dit hulpmiddel en de accessoires gebruikt, moet de instructies in deze gebruiksaanwijzing en onderhoudsinstructies hebben gelezen en begrepen.

Indien bepaalde informatie voor u niet duidelijk is, neem dan contact op met Arjo.

Algemene instructies

Bewaar deze veiligheidsinstructies altijd bij het hulpmiddel.

Lees de *Gebruiksaanwijzing* alvorens het hulpmiddel te installeren, te gebruiken of te onderhouden.

Gebruik de Sara Stedy uitsluitend voor de in deze gebruiksaanwijzing gespecificeerde doeleinden. Elk ander gebruik is verboden.

WAARSCHUWING: Als u een tilband gebruikt, moet u deze ter voorkoming van letsel altijd rond de zorgvrager plaatsen volgens de instructies in deze gebruiksaanwijzing.

Veilige tilbelasting

De Sara Stedy is ontworpen voor een tilbelasting van 182 kg (400 lb).

WAARSCHUWING: U dient altijd te controleren of het gewicht van de zorgvrager lager is dan de veilige tilbelasting voor alle hulpmiddelen of accessoires die worden gebruikt.

Belangrijke veiligheidsrichtlijnen

- Voer altijd het aanbevolen dagelijkse onderhoud uit, voordat u de tillift in gebruik neemt.
- Manoeuvreer de Sara Stedy altijd aan de handgrepen. Duw niet tegen de poten.
- Zorg dat u alle voorbereidingen hebt getroffen voordat u een zorgvrager verplaatst.

WAARSCHUWING: Om te voorkomen dat het hulpmiddel kantelt en de zorgvrager valt, mag u het niet gebruiken op oppervlakken waar u niet soepel overheen kunt rijden, zoals traptreden, drempels en trottoirs.

- Duw de tillift niet voort met een snelheid die hoger ligt dan een rustige wandelpas (3 km/u of 0,8 m/sec.).

Veiligheidsinstructies

- Een gekwalificeerde medewerker dient te beoordelen of een zorgvrager die verbonden is met elektroden, katheters of andere medische apparatuur met het hulpmiddel kan worden verplaatst.
- Deze verrijdbare tillift dient te worden gebruikt door een zorgverlener die bekend is met deze instructies en gekwalificeerd is om met de te verplaatsen zorgvrager te werken. Een zorgvrager mag nooit zelf de lift zelf bedienen. Als deze instructies niet worden opgevolgd, kan de zorgvrager vallen.
- Voorkom schokken of stoten tijdens transfers. Schokken en stoten kunnen het frame van de Sara Stedy beschadigen en verzwakken. Dit kan omkantelen van het hulpmiddel of vallen van de zorgvrager veroorzaken.
- Zorg dat de juiste tilband gebruikt wordt bij dit hulpmiddel, geschikt om het gewicht van de zorgvrager te dragen.
- Zorg dat de tilband niet beschadigd, versleten of gerafeld is.
- Zorg dat de straps en bevestigingsclips van de tilband in goede staat verkeren en stevig zijn bevestigd.
- Vervang etiketten met slecht leesbare waarschuwingen of instructies.

WAARSCHUWING: Zorg dat beide remmen van de Sara Stedy zijn geactiveerd voordat u een transfer uitvoert. Zo kunt u voorkomen dat de Sara Stedy tijdens de transfer uit balans raakt en er ernstig letsel ontstaat.

WAARSCHUWING: Om vallen te voorkomen, moet u ervoor zorgen dat beide zitkussens omlaag zijn gedraaid voordat de zorgvrager gaat zitten.

WAARSCHUWING: Om vallen te voorkomen, moet u ervoor zorgen dat de zorgvrager tijdens de transfer correct is gepositioneerd.

WAARSCHUWING: Om letsel te voorkomen, mag de Sara Stedy pas worden gebruikt voor revalidatieactiviteiten nadat een volledige klinische beoordeling van de gezondheidstoestand van de zorgvrager is uitgevoerd door een bevoegde zorgverlener en op basis daarvan is bepaald dat het gebruik van het hulpmiddel is toegestaan.

WAARSCHUWING: Om ernstig letsel te voorkomen, moet de zorgvrager tijdens het zitten in de Sara Stedy verreik- en leunbewegingen beperken.

WAARSCHUWING: Zorg er, als de zorgvrager gedurende langere tijd in het apparaat gaat staan, altijd voor dat beide zitkussens in de zitstand staan, om vallen te voorkomen.

WAARSCHUWING: Om vallen te voorkomen, de zorgvrager nooit zonder toezicht in de Sara Stedy achterlaten.

OPMERKING: Tijdens revalidatieactiviteiten moet de zorgverlener de kracht van de zorgvrager regelmatig beoordelen, omdat de zorgvrager moet gaan staan zodat de zitkussens omhoog kunnen worden gedraaid en de zorgvrager vervolgens ergens anders kan gaan zitten.

Overwegingen m.b.t. thuiszorg

WAARSCHUWING: Om ernstig letsel te voorkomen, mag de Sara Stedy nooit door kinderen worden bediend.

LET OP: De Sara Stedy moet na blootstelling aan een dier grondig worden gereinigd. Dierenhaar in het apparaat kan de prestatie van het product verminderen.

WAARSCHUWING: Dit product bevat kleine onderdelen die bij inslikken of inhaleren ernstig gevaar kunnen veroorzaken bij kinderen.

Waarschuwingsetiketten

Controleer alle waarschuwingsetiketten op het hulpmiddel. Bestel nieuwe etiketten om slecht leesbare etiketten te vervangen.

Onderdelen

De Sara Steady

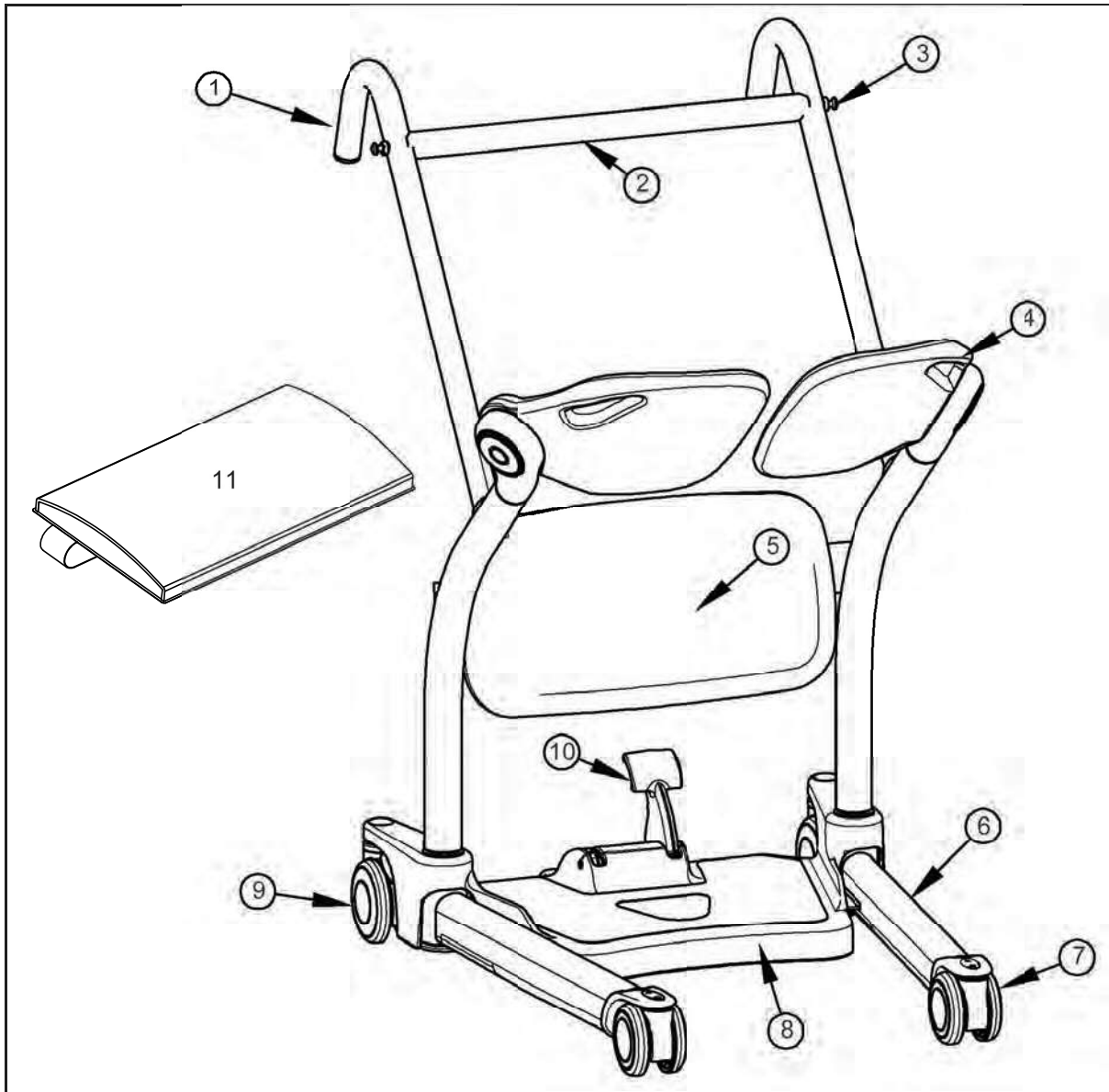

Afb. 3

Legenda

- | | |
|-------------------------------|-----------------------------------|
| 1) Handgrepen | 7) Zwenkwielen vóór |
| 2) Dwarsstang | 8) Voetenplaat |
| 3) Bevestigingspunten tilband | 9) Zwenkwielen achter met rem |
| 4) Wegdraaibare zitkussens | 10) Voetpedaal opening onderstel |
| 5) Onderbeen-/kniesteun | 11) Comfort kussen onderbeensteun |
| 6) Onderstelpoot | |

Tilbanden

Geschikte tilbanden

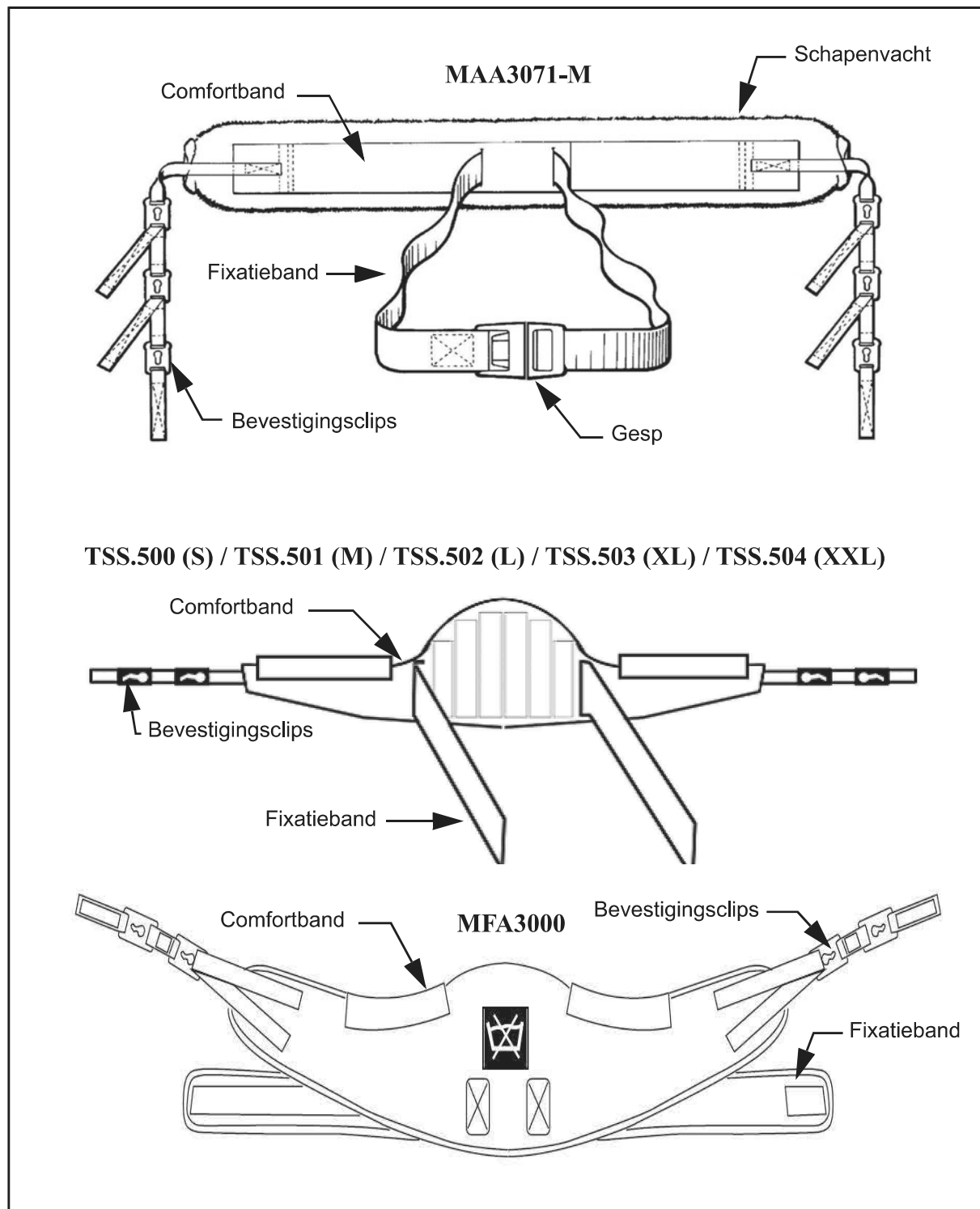

Afb. 4

Zie de documentatie bij uw tilband voor meer informatie over het gebruik van de tilband.

Gebruik van de Sara Stedy

OPMERKING: Het gebruik van de tilband is optioneel en afhankelijk van de beoordeling van de zorgvrager.

Gebruik van de bevestigingsnokken

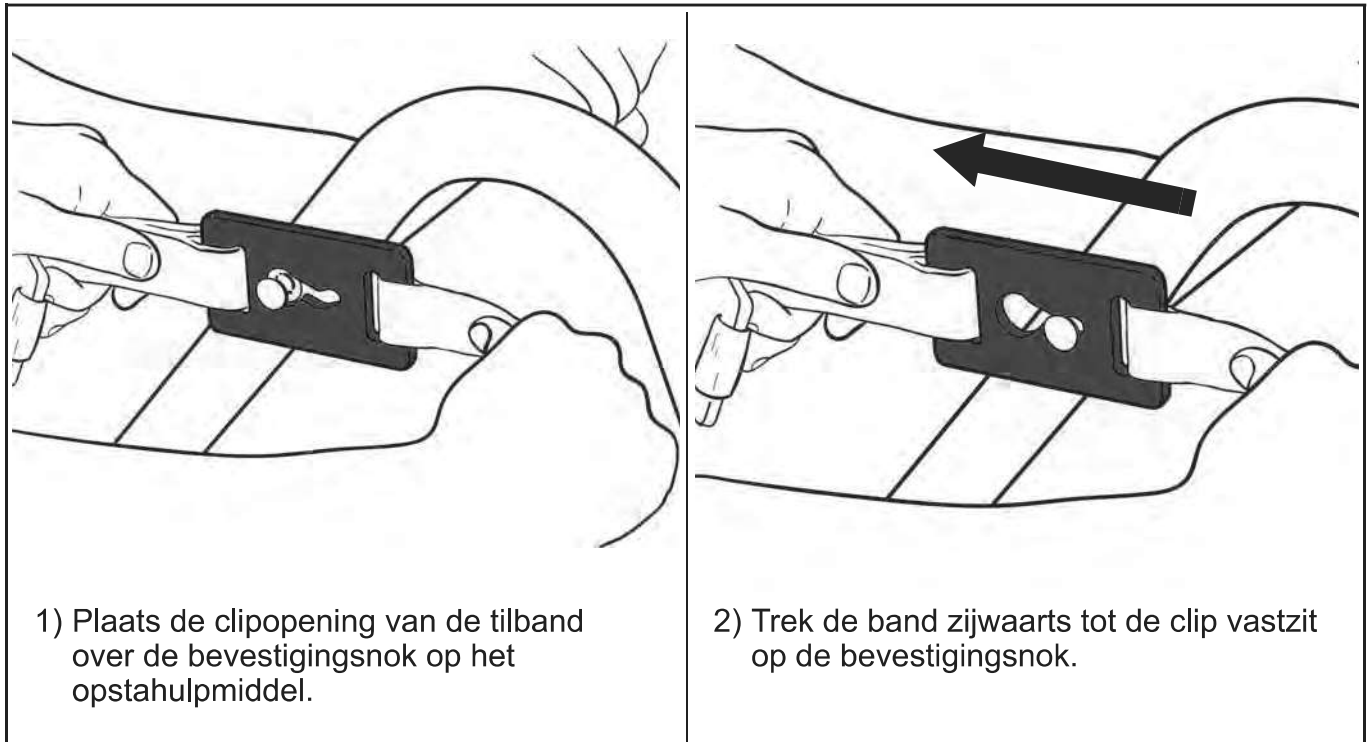

Afb. 5

De zitkussens draaien

- 1) Houd het zitkussen vast aan de handgreep in de bovenhoek.
- 2) Draai het zitkussen opzij voor vrije toegang of naar binnen tot onder de zorgvrager.

WAARSCHUWING: Om letsel te voorkomen, dient u de vingers uit de buurt van het draaipunt van de zitting te houden wanneer u het zitkussen naar binnen draait.



Afb. 6

Gebruik van de Sara Stedy

Het onderstel openen en sluiten

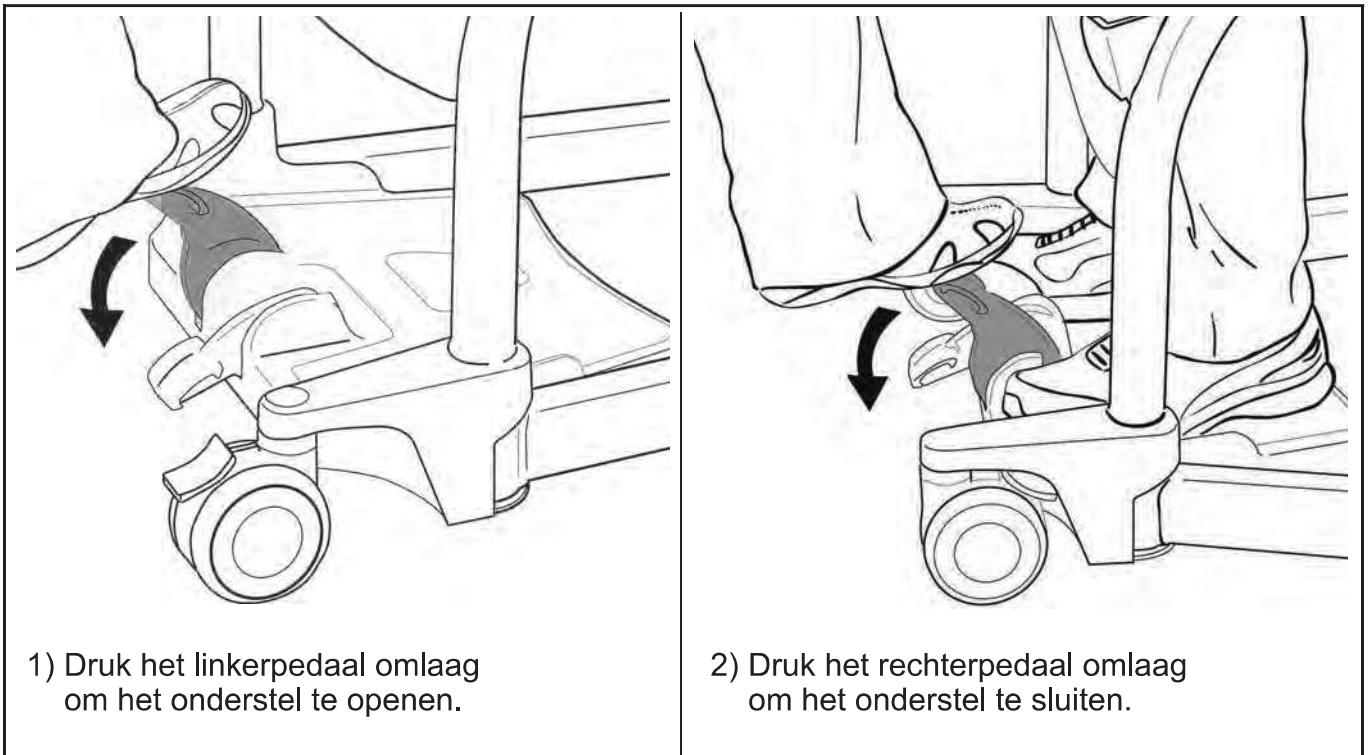

Afb. 7

De remmen op de achterwielen

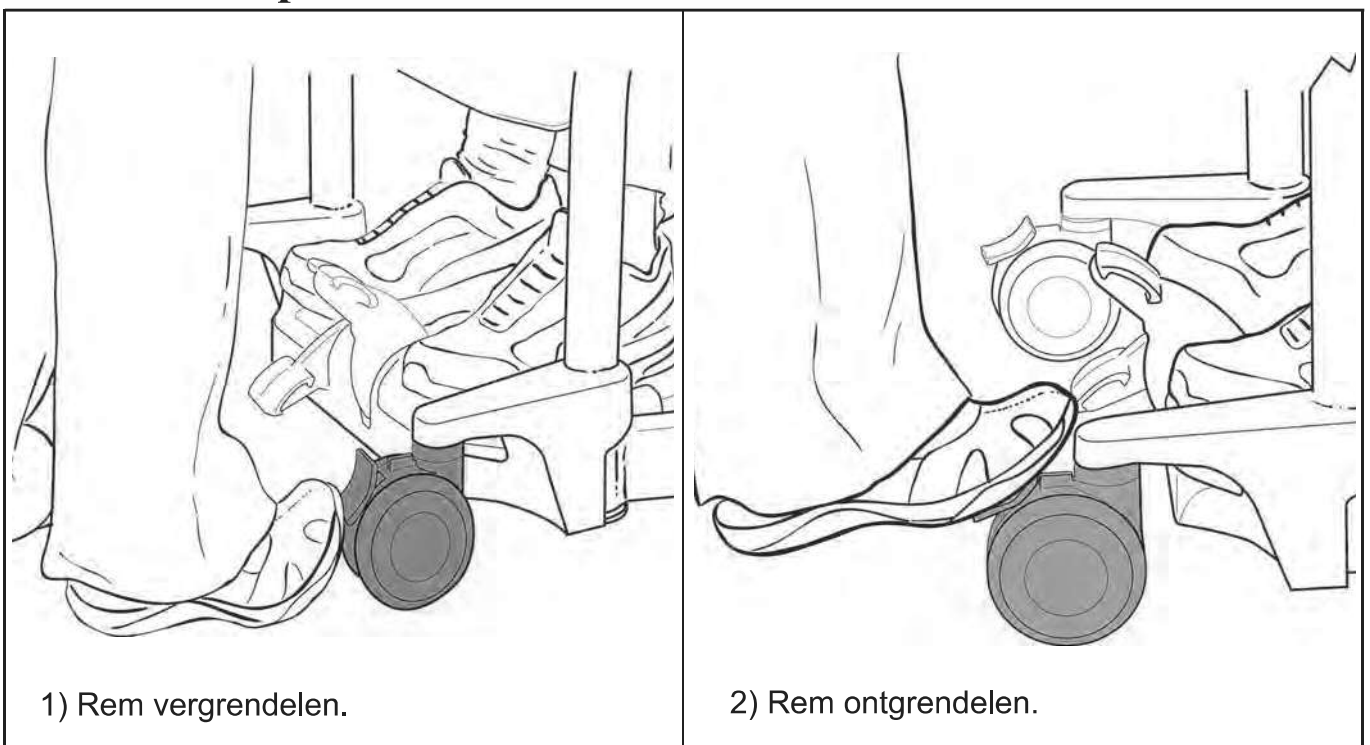

Afb. 8

Gebruik van de Sara Stedy

De zorgvrager benaderen

Alvorens de zorgvrager te verplaatsen

- Vertel de zorgvrager altijd wat u van plan bent te gaan doen.
- Zorg dat u het juiste model en de juiste maat tilband bij de hand hebt, als de zorgvrager is geïndiceerd voor gebruik van een tilband.
- De algehele conditie van de zorgvrager wordt beoordeeld door een gekwalificeerde medewerker, alvorens een zorgvrager te verplaatsen.

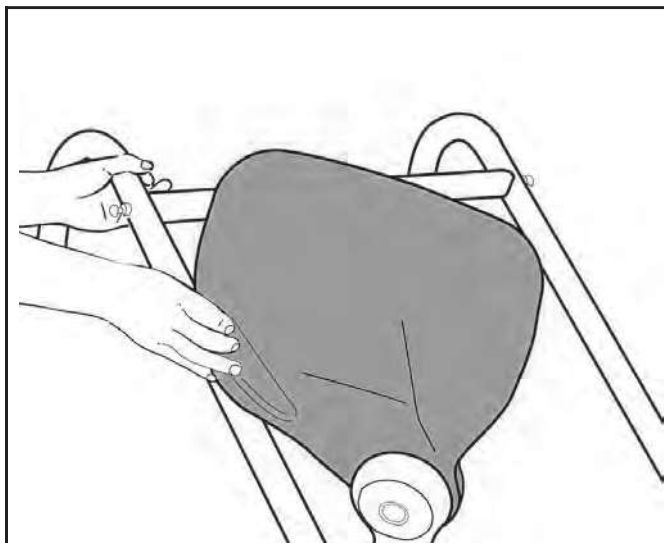

1) Draai de twee zitkussens opzij.

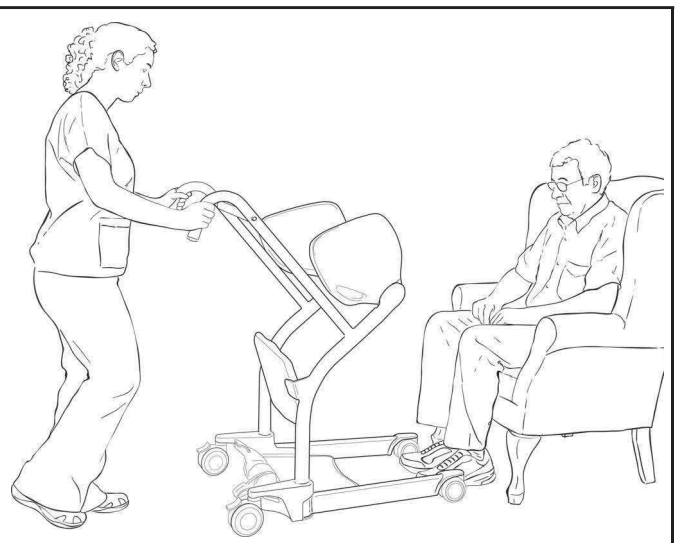

2) Open zo nodig het onderstel; benader de zorgvrager.

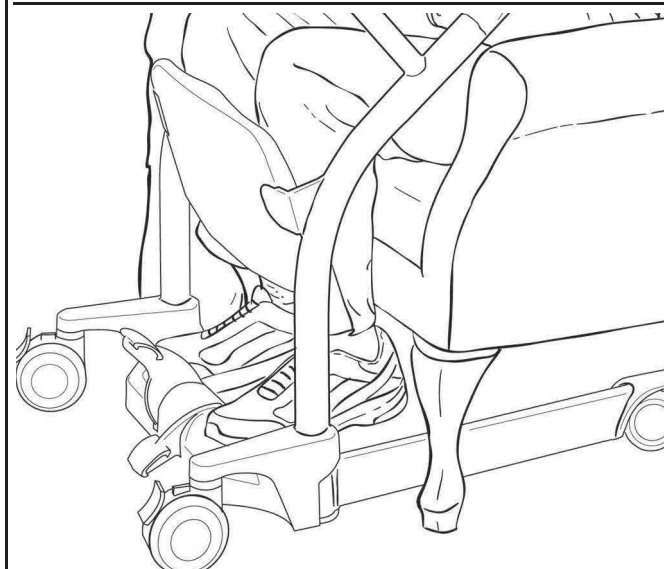

3) Plaats de Sara Stedy zo dat de voeten van de zorgvrager op de voetenplaat kunnen worden geplaatst en de scheenbenen/knieën tegen de onderbeen-/kniesteun rusten.

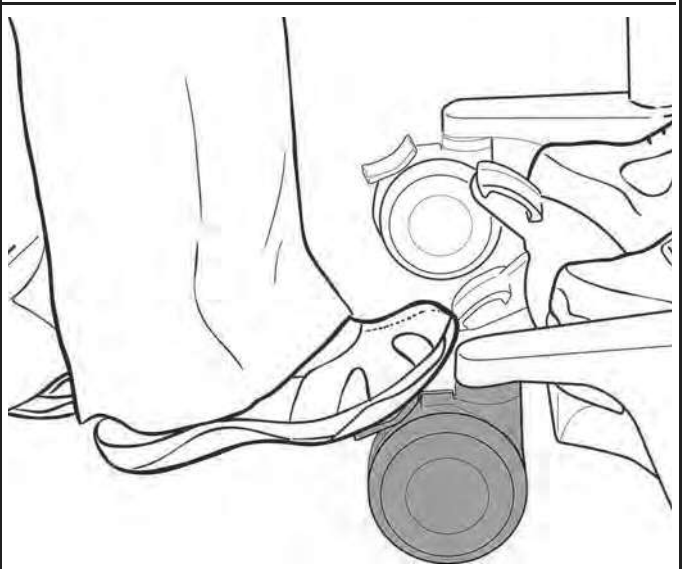

4) Zet beide zwenkwielen op de rem.

Gebruik van de Sara Stedy

Een transfer uitvoeren met de zorgvrager

De zorgvrager verplaatsen vanuit een stoel

- Help of ondersteun de zorgvrager bij het opstaan.
- De scheenbenen/knieën van de zorgvrager dienen in contact te blijven met de onderbeen-/kniesteun en de zorgvrager dient tijdens de transfer weer op de zitkussens te zitten.



1) Zorg dat de zorgvrager zich vasthoudt aan de dwarsstang en deze gebruikt om te gaan staan.



2) Draai de twee zitkussens naar binnen.



3) Vraag de zorgvrager om te gaan zitten.

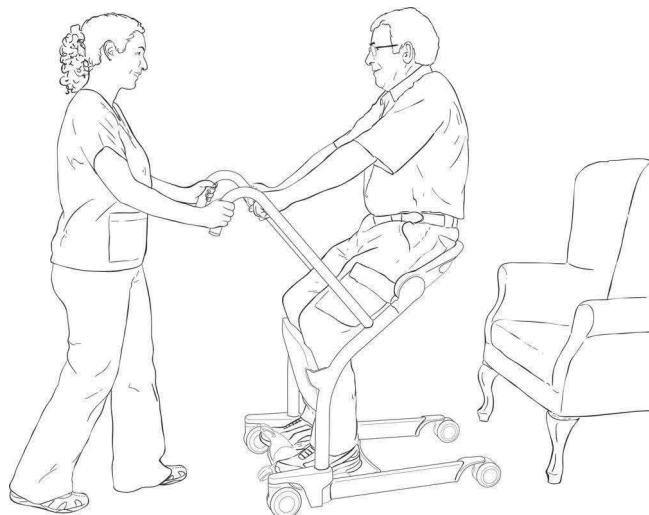

4) Ontgrendel de remmen en ga verder met de transfer.

Afb. 10

Gebruik van de Sara Stedy

De zorgvrager verplaatsen naar een stoel

- Help of ondersteun de zorgvrager bij het gaan zitten.
- De scheenbenen/knieën van de zorgvrager dienen in contact te blijven met de onderbeen-/kniesteun en de zorgvrager dient tijdens de transfer weer op de zitkussens te zitten.

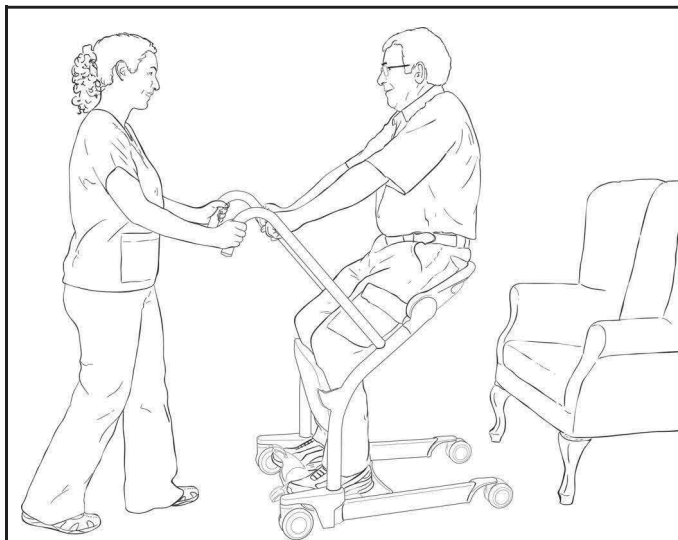

1) Breng de zorgvrager naar de stoel en activeer de remmen.



2) Vraag de zorgvrager om te gaan staan.



3) Draai de twee zitkussens opzij.



4) Vraag de zorgvrager om de dwarsstang vast te houden en te gaan zitten.

Afb. 11

Gebruik van de Sara Stedy

De zorgvrager verplaatsen vanuit een rolstoel

- Zet de rolstoel altijd op de rem.
- Help of ondersteun de zorgvrager bij het opstaan.
- De scheenbenen/knieën van de zorgvrager dienen in contact te blijven met de onderbeen-/kniesteun en de zorgvrager dient tijdens de transfer weer op de zitkussens te zitten.



1) Zorg dat de zorgvrager zich vasthoudt aan de dwarsstang en deze gebruikt om te gaan staan.



2) Draai de twee zitkussens naar binnen.



3) Vraag de zorgvrager om te gaan zitten.



4) Ontgrendel de remmen en ga verder met de transfer.

Afb. 12

Gebruik van de Sara Stedy

De zorgvrager verplaatsen naar een rolstoel

- Zet de rolstoel altijd op de rem.
- Help of ondersteun de zorgvrager bij het gaan zitten.
- De scheenbenen/knieën van de zorgvrager dienen in contact te blijven met de onderbeen-/kniesteun en de zorgvrager dient tijdens de transfer weer op de zitkussens te zitten.



1) Breng de zorgvrager naar de rolstoel en activeer de remmen.



2) Vraag de zorgvrager om te gaan staan.



3) Draai de twee zitkussens opzij.



4) Vraag de zorgvrager om de dwarsstang vast te houden en te gaan zitten.

Afb. 13

Gebruik van de Sara Stedy

De zorgvrager verplaatsen vanaf een bed

- Help of ondersteun de zorgvrager bij het opstaan.
- De scheenbenen/knieën van de zorgvrager dienen in contact te blijven met de onderbeen-/kniesteun en de zorgvrager dient tijdens de transfer weer op de zitkussens te zitten.



1) Zorg dat de zorgvrager zich vasthoudt aan de dwarsstang en deze gebruikt om te gaan staan.

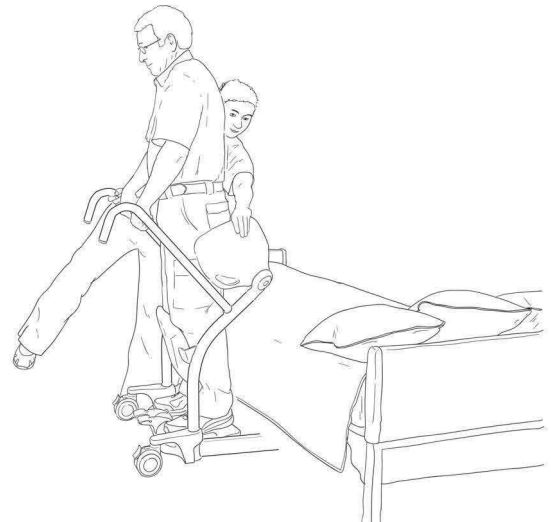

2) Draai de twee zitkussens naar binnen.

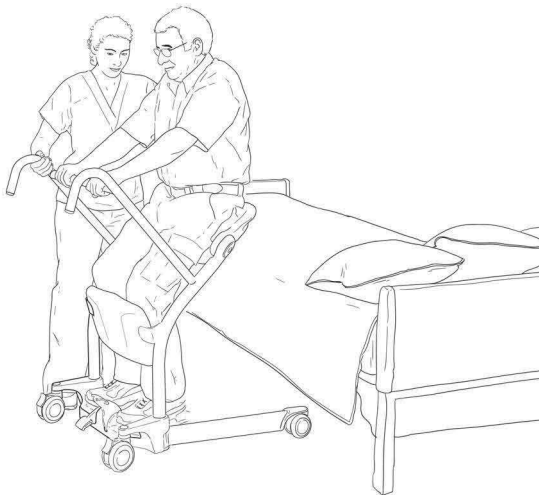

3) Vraag de zorgvrager om te gaan zitten.

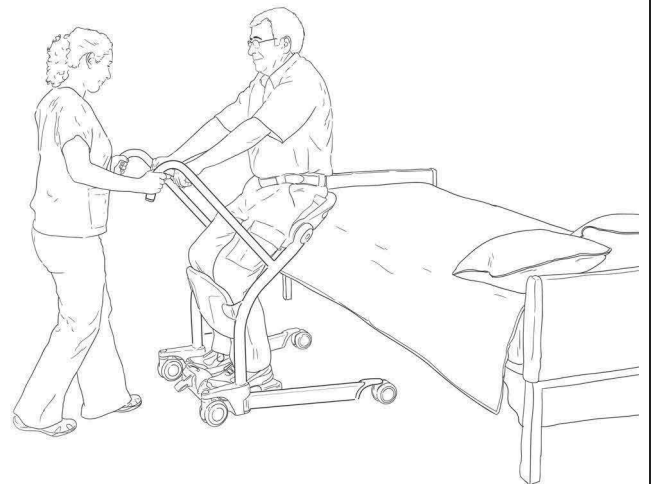

4) Ontgrendel de remmen en ga verder met de transfer.

Afb. 14

Gebruik van de Sara Stedy

De zorgvrager verplaatsen naar een bed

- Help of ondersteun de zorgvrager bij het gaan zitten.
- De scheenbenen/knieën van de zorgvrager dienen in contact te blijven met de onderbeen-/kniesteun en de zorgvrager dient tijdens de transfer weer op de zitkussens te zitten.

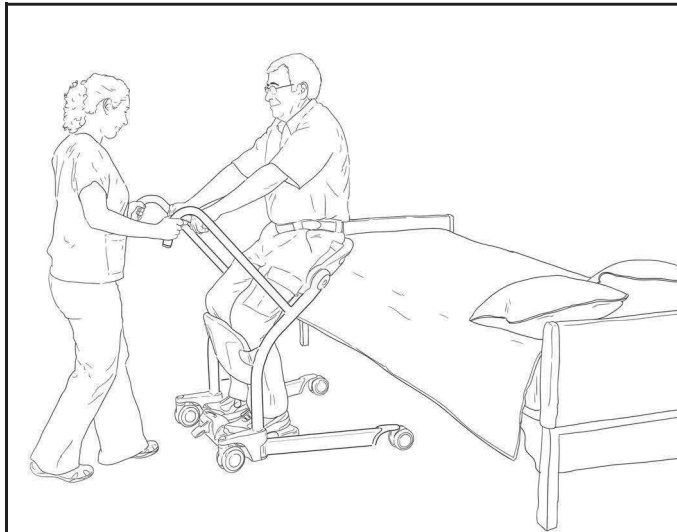

1) Breng de zorgvrager naar het bed en activeer de remmen.

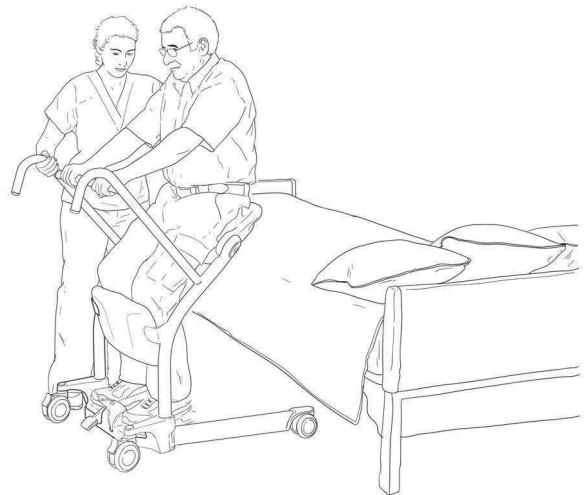

2) Vraag de zorgvrager om te gaan staan.



3) Draai de twee zitkussens opzij.



4) Vraag de zorgvrager om de dwarsstang vast te houden en te gaan zitten.

Afb. 15

Gebruik van de Sara Stedy

De zorgvrager verplaatsen vanaf een toilet

- Help of ondersteun de zorgvrager bij het opstaan.
- De scheenbenen/knieën van de zorgvrager dienen in contact te blijven met de onderbeen-/kniesteun en de zorgvrager dient tijdens de transfer weer op de zitkussens te zitten.



1) Zorg dat de zorgvrager zich vasthoudt aan de dwarsstang en deze gebruikt om te gaan staan.



2) Draai de twee zitkussens naar binnen.

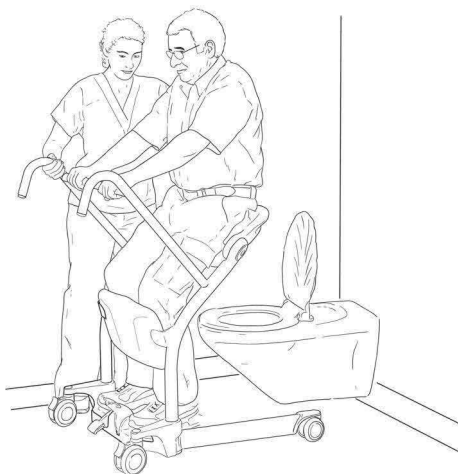

3) Vraag de zorgvrager om te gaan zitten.

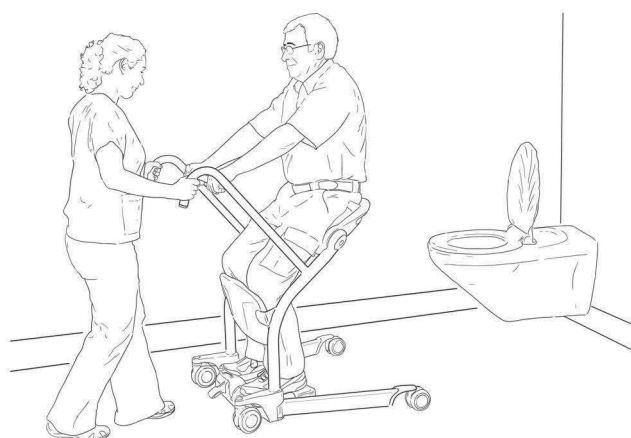

4) Ontgrendel de remmen en ga verder met de transfer.

Afb. 16

Gebruik van de Sara Stedy

De zorgvrager verplaatsen naar een toilet

- Help of ondersteun de zorgvrager bij het gaan zitten.
- De scheenbenen/knieën van de zorgvrager dienen in contact te blijven met de onderbeen-/kniesteun en de zorgvrager dient tijdens de transfer weer op de zitkussens te zitten.

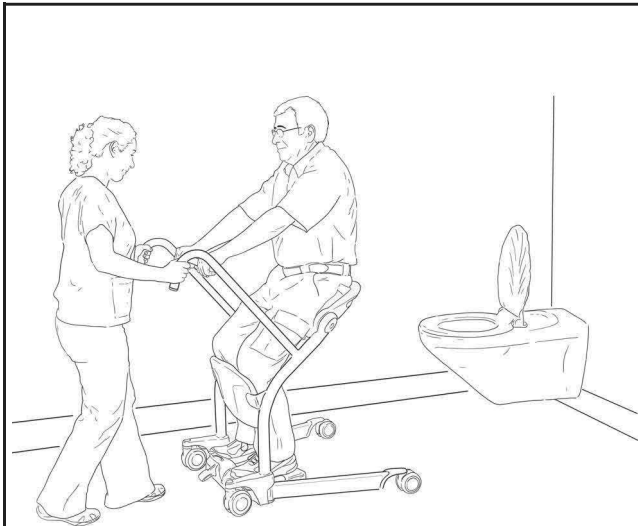

1) Breng de zorgvrager naar het toilet en activeer de remmen.



2) Vraag de zorgvrager om te gaan staan.



3) Draai de twee zitkussens opzij.



4) Vraag de zorgvrager om de dwarsstang vast te houden en te gaan zitten.

Afb. 17

De zorgvrager verplaatsen op het toilet

- Als de zorgvrager in positie is gebracht, zet u de wielen op de rem en vraagt u de zorgvrager om te gaan staan.
- Verwijder zo nodig de kleding van de zorgvrager, draai vervolgens de zitkussens opzij, zodat de zorgvrager zichzelf op de toiletzitting kan laten zakken. De Sara Stedy kan op die manier fungeren als steunframe, wat het gevoel van veiligheid van de zorgvrager bevordert.

Gebruik van de Sara Stedy

Comfortband

Gebruik van de comfortband

Het gebruik van deze accessoire wordt aanbevolen als de zorgvrager extra veiligheid en steun nodig heeft. De comfortband dient als volgt te worden gebruikt:

- Plaats de band op ongeveer 50 mm (2") boven de taille van de zorgvrager.
- Let op dat u de zorgvrager niet te ver naar voren trekt wanneer u de comfortband bevestigt.

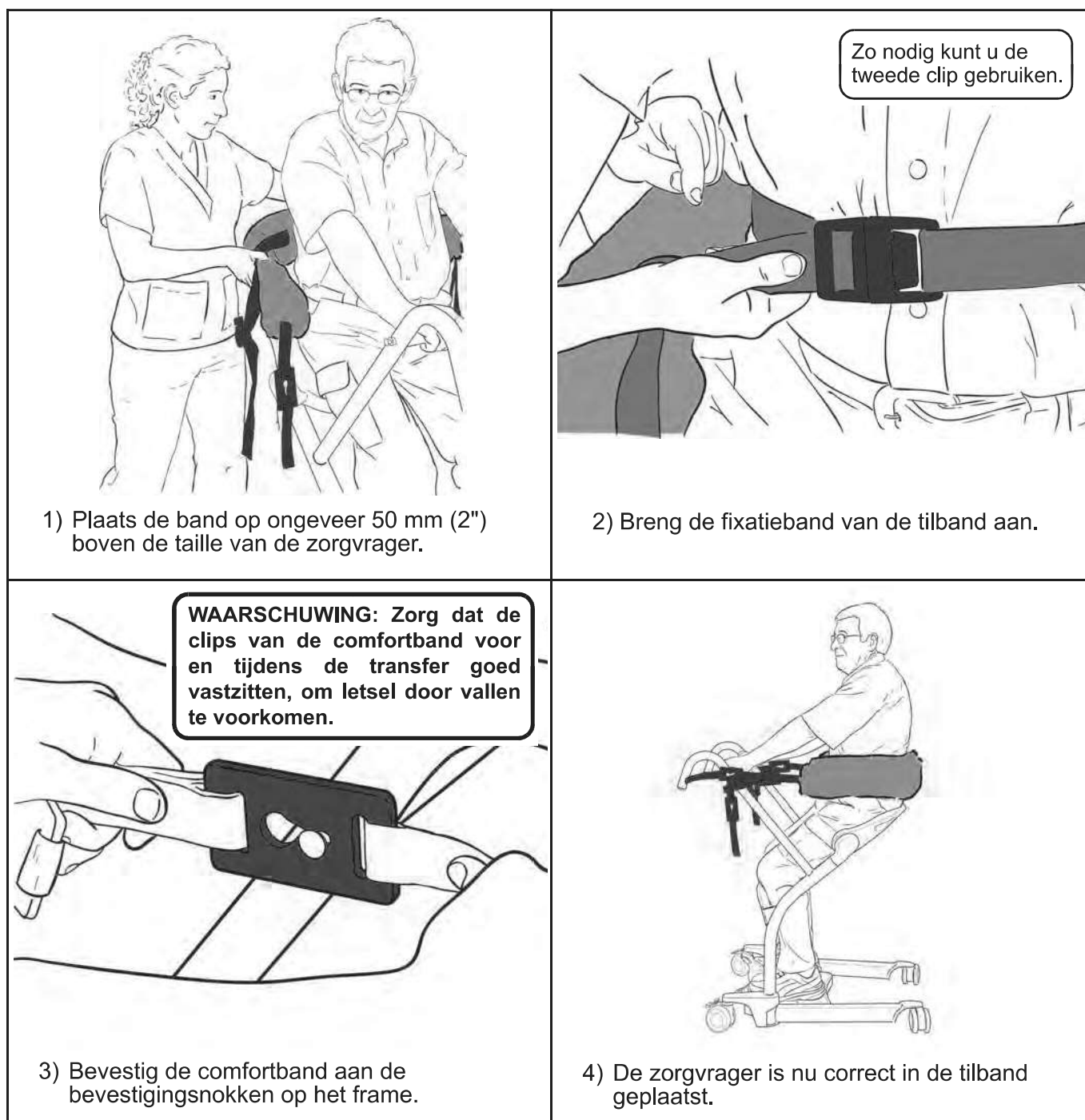

Afb. 18

Gebruik van de Sara Stedy

Comfort kussen onderbeensteun (optioneel)

Het gebruik van dit accessoire wordt aanbevolen wanneer de zorgvrager baat heeft bij extra ondersteuning.

Het comfort kussen installeren

- Plaats het comfort kussen op de onderbeensteun met de gepolsterde zijde naar de zitkussens gericht, het Arjo-logo aan de bovenzijde en de bevestigingsband achter de onderbeensteun.

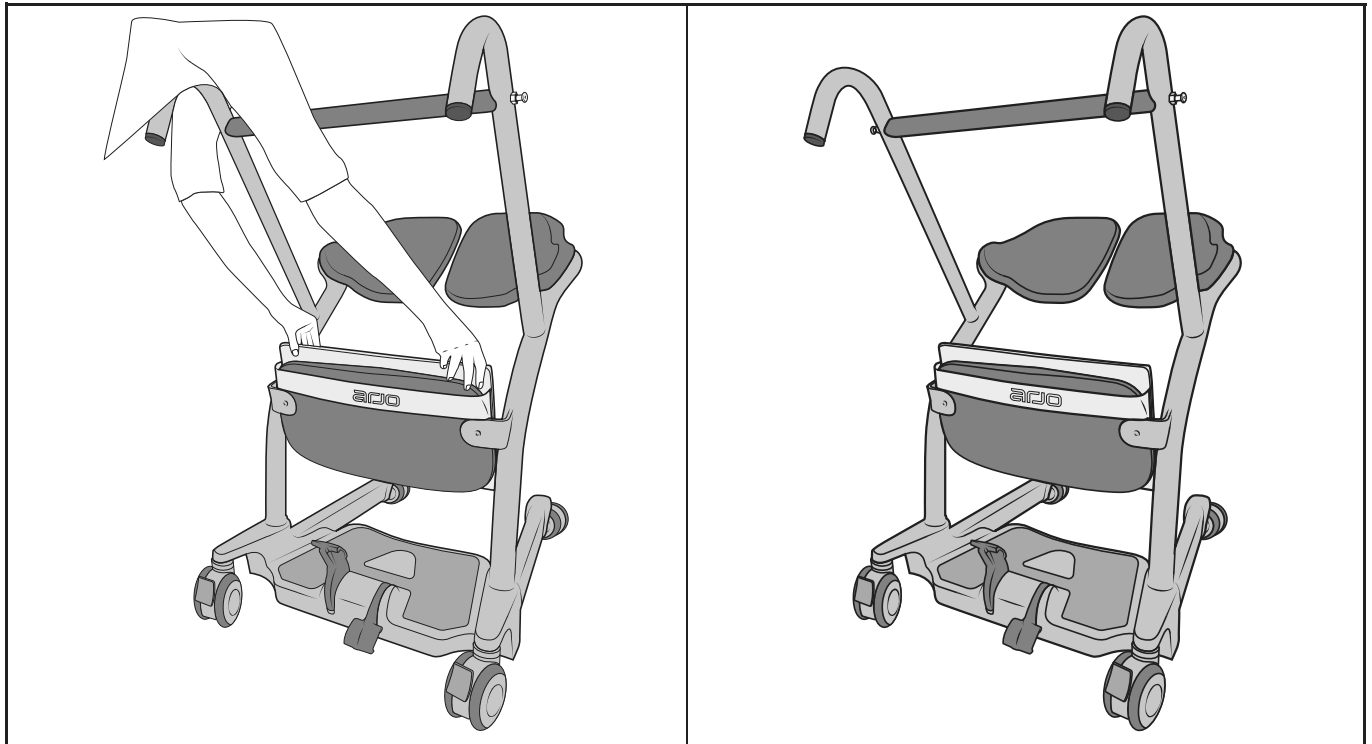

Afb. 19

Het comfort kussen verwijderen

- Trek het kussen omhoog om het los te maken van de onderbeensteun.

Verzorging en onderhoud

Preventief onderhoudsschema

Dit hulpmiddel is onderhevig aan slijtage en, waar aangegeven, moeten de volgende onderhoudsinstructies worden uitgevoerd om te zorgen dat het hulpmiddel blijft voldoen aan de oorspronkelijke fabrieksspecificaties. Verzorging en onderhoud dienen te worden uitgevoerd volgens het onderstaande preventieve onderhoudsschema.

Het door de gebruiker te verrichten onderhoud dient te worden uitgevoerd door gekwalificeerde medewerkers volgens de instructies in deze gebruiksaanwijzing.

WAARSCHUWING: Het in de volgende checklist aangegeven onderhoud is het minimumonderhoud dat de fabrikant aanbeveelt. In sommige gevallen moeten frequenter controles worden uitgevoerd. Het in gebruik houden van dit hulpmiddel zonder regelmatige controles uit te voeren of wanneer een defect is geconstateerd, vormt een ernstige bedreiging van de veiligheid van de gebruiker en de zorgvrager. Plaatselijke voorschriften en normen kunnen strenger zijn dan die van de fabrikant. Neem contact op met Arjo over service en preventief onderhoud. Het in deze gebruiksaanwijzing gespecificeerde preventieve onderhoud kan ongevallen voorkomen en reparatiekosten beperken.

WAARSCHUWING: Onderhoud ten behoeve van de veiligheid en erkende service moet uitgevoerd worden door gekwalificeerde servicetechnici die beschikken over de juiste gereedschappen en materialen, en door Arjo opgeleid zijn m.b.t. de juiste procedures. Niet-inachtneming van deze eisen kan tot lichamelijk letsel en/of onveilige hulpmiddelen leiden.

WAARSCHUWING: Om letsel te voorkomen, mag u nooit onderhoud uitvoeren terwijl het product door een zorgvrager wordt gebruikt.

Inspecties door de gebruiker

Handeling/controle	Voorafgaand aan elk gebruik	Elke week	Jaarlijks
Opstahulpmiddel			
Onderwerp alle externe onderdelen aan een visuele controle. Test alle functies op correcte werking om te controleren of bij vorig gebruik geen schade is ontstaan.	X		
Controleer op ontbrekende onderdelen of beschadigde behuizing.	X		X
Controleer de bevestigingsnokken voor tilbanden op het hulpmiddel op beschadiging of barsten.			X
Controleer of de zwenkwielen stevig aan het onderstel vastzitten.		X	

Verzorging en onderhoud

Handeling/controle	Voorafgaand aan elk gebruik	Elke week	Jaarlijks
Verzeker u ervan dat alle zwenkwielen vrij draaien en dat de twee achterste remmen werken.	X		
Controleer alle zwenkwielen regelmatig op haar en vuil; zo nodig reinigen.		X	
Controleer alle blootgestelde delen, met name op plekken waar contact wordt gemaakt met het lichaam van de zorgvrager. Controleer of er geen barsten of scherpe randen zijn ontstaan waardoor zorgvrager of gebruiker gewond kunnen raken of die onhygiënisch zijn geworden. Zo nodig onderdelen vervangen en ontsmetten.		X	
Controleer of de poten van het onderstel gemakkelijk open gaan. Het mechanisme moet gemakkelijk openen, zonder extra kracht te hoeven gebruiken.		X	
Controleer of het antislipmateriaal goed is vastgelijmd op de voetenplaat. Zo nodig vervangen.			X
Controleer of het openen en sluiten van het onderstel goed werkt. Zorg dat er op de bewegende delen geen los haar en vuil zit.			X
Tilband en onderdelen			
Controleer alle tilbandbevestigingspunten op tekenen van slijtage.	X		
Controleer de tilband op slijtage of achteruitgang.	X		
Controleer de straps en de clips van de tilband op slijtage.	X		
Controleer de naden van de tilband op fouten of losse draden.	X		

OPMERKING: Als het product niet werkt zoals bedoeld, dient u voor ondersteuning direct contact op te nemen met Arjo.

Verzorging en onderhoud

Reiniging en desinfectie

WAARSCHUWING: Desinfecteer altijd volgens de instructies voor desinfectie in deze gebruiksaanwijzing om kruisbesmetting te vermijden.

De Sara Stedy reinigen:

- 1) Gebruik een in water gedrenkt doek om overmatig vuil te verwijderen.
- 2) Gebruik een vochtige doek met warm water waarin een reinigingsvloeistof is opgelost.
- 3) Schrob de apparatuur van boven naar onder om eventuele vervuilingen te verwijderen.
- 4) Gebruik een schone, met schoon water bevochtigde doek om alle sporen van het reinigingsmiddel te verwijderen.
- 5) Nawrijven met een droge doek.

Om de Sara Stedy te desinfecteren, reinigt u het hulpmiddel eerst en neemt u het vervolgens af met een oplossing met een van de onderstaande compatibele desinfectiemiddelen:

Desinfectiemiddelen	De Sara Stedy	Weg-draaibare zitkussens (zitkussens)	Onder-been-/knie-steun	Comfort kussen onder-beensteun
Quaternair ammonium $\leq 0,28\%$ (2.800 ppm)	X	X	X	X
Isopropylalcohol $\leq 70\%$	X	X	X	X
Fenol $\leq 1,56\%$ (15.600 ppm)	X	X	X	X
Perazijnzuur $\leq 0,25\%$ (2.500 ppm)	X	X	X	X
Bleekmiddel $\leq 1\%$ (10.000 ppm)	X	X*	X*	X
Waterstofperoxide $\leq 1,5\%$	X	X	X	X

* Bij herhaaldelijk gebruik van dit middel kan er verkleuring optreden.

De desinfectiemethoden moeten voldoen aan de plaatselijke of nationale richtlijnen (desinfectie van medische hulpmiddelen), afhankelijk van uw gezondheidsinstelling of land.

Neem bij twijfel contact op met de plaatselijke specialist op het gebied van infectiebestrijding.

Inspectie en verzorging van tilbanden

Raadpleeg de documentatie die bij uw tilband geleverd wordt.

Verzorging en onderhoud

Jaarlijkse inspectie

De Sara Stedy en de bijbehorende accessoires dienen jaarlijks te worden nagekeken door een erkende servicetechnicus.

WAARSCHUWING: Om letsel en/of een onveilig hulpmiddel te vermijden, moet het onderhoud worden uitgevoerd met de juiste regelmaat door gekwalificeerde servicetechnici die de hiervoor bestemde gereedschappen en onderdelen gebruiken en over kennis van de geldende onderhoudsprocedures beschikken. Gekwalificeerde servicetechnici moeten kunnen bewijzen dat ze een opleiding in het onderhoud van dit apparaat hebben gevolgd.

WAARSCHUWING: Gebruik altijd een beschermende bril en handschoenen om oog- en huidletsel te voorkomen. Spoel in geval van contact altijd met een ruime hoeveelheid water. Bij irritatie aan ogen of huid een arts raadplegen. Lees altijd de gebruiksaanwijzing en het veiligheidsinformatieblad voor het desinfectiemiddel.



Problemen oplossen

Problemen met het opstahulpmiddel	Oplossing
Slecht wendbaar	<ul style="list-style-type: none">• Controleer zwenkwielen op beschadiging of slijtage.• Verwijder haar en vuil van de zwenkwielen.
Onderstel gaat niet open of dicht	<ul style="list-style-type: none">• Controleer het openingsmechanisme van het onderstel op beschadigingen. Neem contact op met Arjo als vervanging nodig is.
Onderstel openen en sluiten gaat moeilijk	<ul style="list-style-type: none">• Controleer het openingsmechanisme van het onderstel op beschadigingen. Neem contact op met Arjo als vervanging nodig is.• Openingsmechanisme van het onderstel moet worden gesmeerd. Neem contact op met Arjo voor onderhoud.
Gepiep tijdens openen	<ul style="list-style-type: none">• Openingsmechanisme van het onderstel moet worden gesmeerd. Neem contact op met Arjo voor onderhoud.
Zitkussens draaien gaat moeilijk	<ul style="list-style-type: none">• Controleer de scharnieren op vuil of haar. Zo nodig reinigen.

Etiketten op de Sara Stedy



Afb. 20

Technische specificaties

PRODUCTINFORMATIE	Sara Stedy en Sara Stedy Compact
Gewicht, volledige Sara Stedy:	28,6 kg (63,1 lb)
Gewicht, volledige Sara Stedy Compact:	28,0 kg (61,7 lb)
Tilcapaciteit	182 kg (400 lb)
Draaicirkel	1168 mm (46 in)
Minimum vereiste deurbreedte	630 mm (24,80 in)
Pedaalbedieningskracht	< 300 N
CONDITIES BIJ IN BEDRIJF EN BIJ OPSLAG	
Omgevingstemperatuur (opstahulpmiddel)	Werking: 10 tot 40 °C (+50 tot +104 °F) Opslag: -40 tot 70 °C (-40 tot 158 °F)
Relatieve luchtvochtigheid	Werking: 30 tot 95% Opslag: 0% tot 90% niet-condenserend
Omgevingsluchtdruk	Werking: 700 hPa tot 1.060 hPa Opslag: 500 hPa tot 1060 hPa
VEILIGE VERWIJDERING aan EINDE LEVENSDUUR	
Verpakking	Hout en golfkarton, recyclebaar.
Product	Componenten die voornamelijk bestaan uit verschillende soorten metaal (meer dan 90% metaal per gewicht), bijvoorbeeld tiljukken, rails, rechtopstaande steunen enz. moeten als metaal worden gerecycled.
Tilbanden	Tilbanden, inclusief baleinen, polsteringen en eventuele andere textielen of polymeren of plastic materialen enz. moeten worden gesorteerd als brandbaar afval.

Technische specificaties

Afmetingen van Sara Stedy

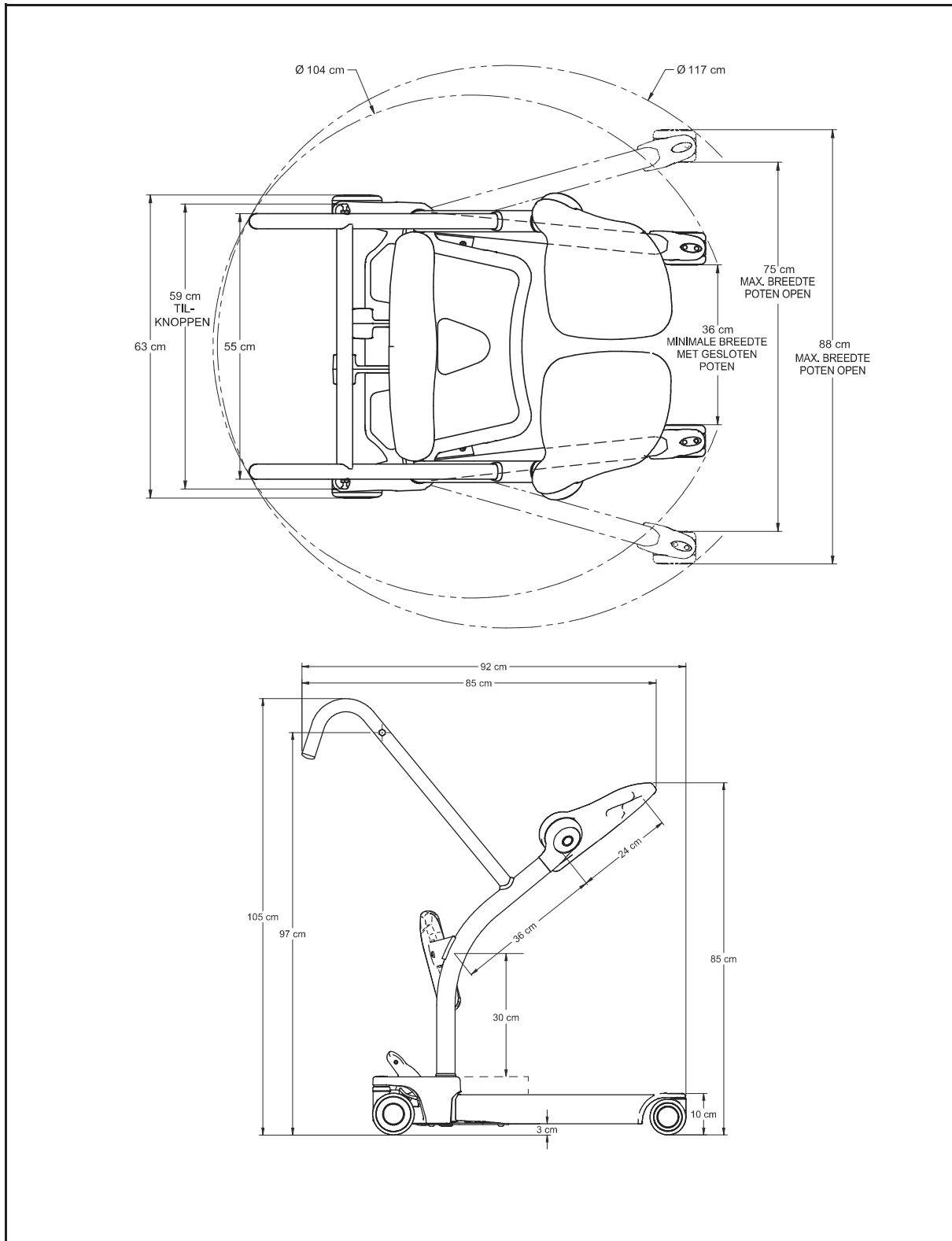

Afb. 21

Technische specificaties

Afmetingen van Sara Stedy Compact

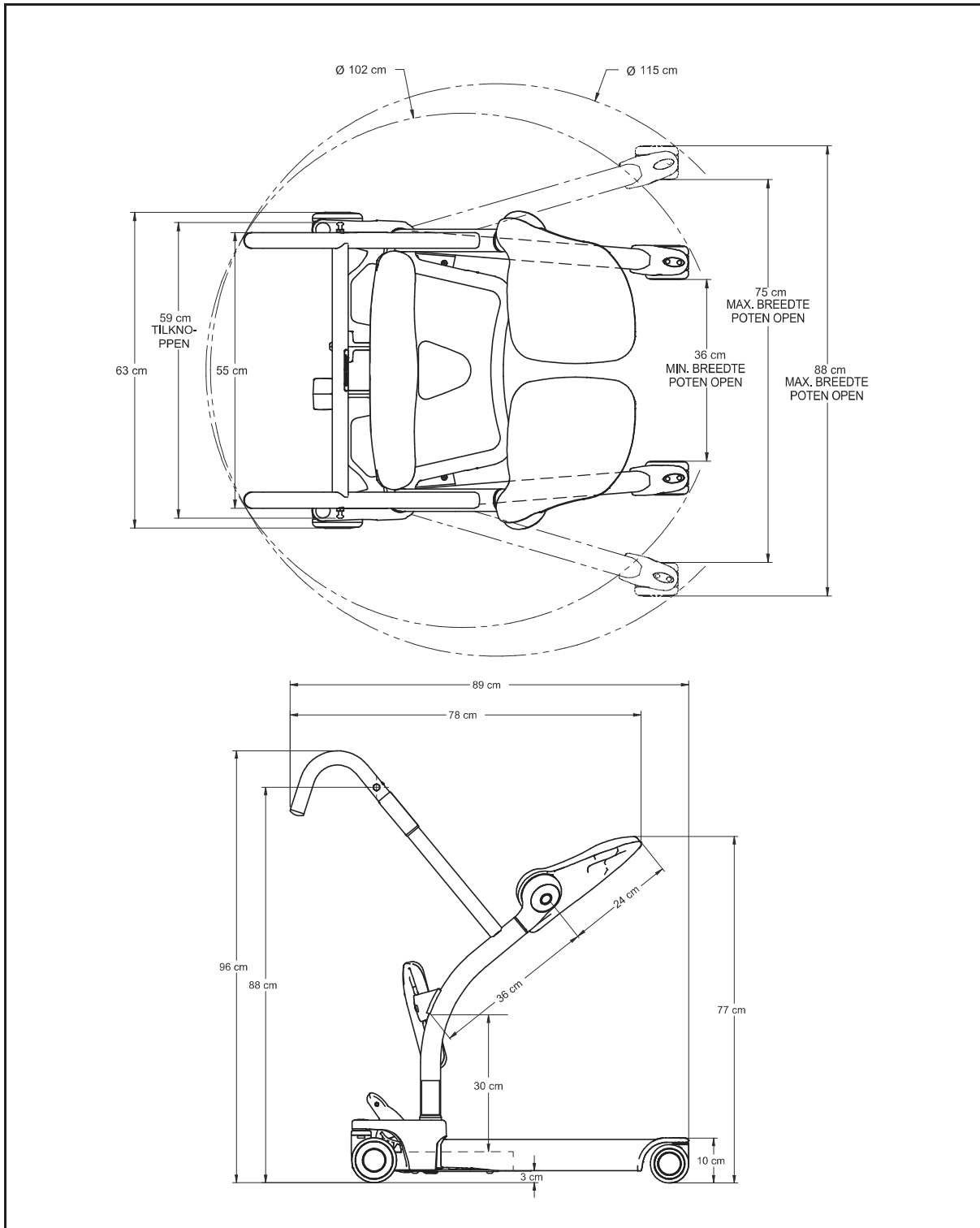

Afb. 22

AUSTRALIA

Arjo Australia
Building B, Level 3
11 Talavera Road
Macquarie Park, NSW, 2113,
Australia
Phone: 1800 072 040

BELGIQUE / BELGIË

Arjo Belgium
Evenbroekveld 16
9420 Erpe-Mere
Phone: +32 (0) 53 60 73 80
Fax: +32 (0) 53 60 73 81
E-mail: info.belgium@arjo.com

BRASIL

Arjo Brasil Equipamentos Médicos Ltda
Rua Marina Ciufuli Zanfelice, 329 PB02
Galpão - Lapa
São Paulo - SP - Brasil
CEP: 05040-000
Phone: 55-11-3588-5088
E-mail: vendas.latam@arjo.com
E-mail: servicios.latam@arjo.com

CANADA

Arjo Canada Inc.
90 Matheson Boulevard West
Suite 350
CA-MISSISSAUGA, ON, L5R 3R3
Tel/Tél: +1 (905) 238-7880
Free: +1 (800) 665-4831
Fax: +1 (905) 238-7881
E-mail: info.canada@arjo.com

ČESKÁ REPUBLIKA

Arjo Czech Republic s.r.o.
Na Strži 1702/65
140 00 Praha
Czech Republic
Phone No: +420225092307
E-mail: info.cz@arjo.com

DANMARK

Arjo A/S
Vassingerødvej 52
DK-3540 LYNGE
Tel: +45 49 13 84 86
Fax: +45 49 13 84 87
E-mail: dk_kundeservice@arjo.com

DEUTSCHLAND

Arjo GmbH
Peter-Sander-Strasse 10
DE-55252 MAINZ-KASTEL
Tel: +49 (0) 6134 186 0
Fax: +49 (0) 6134 186 160
E-mail: info-de@arjo.com

ESPAÑA

ARJO IBERIA S.L.
Poligono Can Salvatella
c/ Cabanyes 1-7
08210 Barberà del Valles
Barcelona - Spain
Telefono 1: +34 900 921 850
Telefono 2: +34 931 315 999

FRANCE

Arjo SAS
2 Avenue Alcide de Gasperi
CS 70133
FR-59436 RONCQ CEDEX
Tél: +33 (0) 3 20 28 13 13
Fax: +33 (0) 3 20 28 13 14
E-mail: info.france@arjo.com

HONG KONG

Arjo Hong Kong Limited
Room 411-414, 4/F, Manhattan Centre,
8 Kwai Cheong Road, Kwai Chung, N.T.,
HONG KONG
Tel: +852 2960 7600
Fax: +852 2960 1711

ITALIA

Arjo Italia S.p.A.
Via Giacomo Peroni 400-402
IT-00131 ROMA
Tel: +39 (0) 6 87426211
Fax: +39 (0) 6 87426222
E-mail: Italy.promo@arjo.com

MIDDLE EAST

Arjo Middle East FZ-LLC
Office 908, 9th Floor,
HQ Building, North Tower,
Dubai Science Park,
Al Barsha South
P.O. Box 11488, Dubai,
United Arab Emirates
Direct +971 487 48053
Fax +971 487 48072
Email: Info.ME@arjo.com

NEDERLAND

Arjo Nederland BV
Biezenwei 21
4004 MB TIEL
Postbus 6116
4000 HC TIEL
Tel: +31 (0) 344 64 08 00
Fax: +31 (0) 344 64 08 85
E-mail: info.nl@arjo.com

NEW ZEALAND

Arjo Ltd
34 Vestey Drive
Mount Wellington
NZ-AUCKLAND 1060
Tel: +64 (0) 9 573 5344
Free Call: 0800 000 151
Fax: +64 (0) 9 573 5384
E-mail: nz.info@Arjo.com

NORGE

Arjo Norway AS
Olaf Helsets vei 5
N-0694 OSLO
Tel: +47 22 08 00 50
Faks: +47 22 08 00 51
E-mail: no.kundeservice@arjo.com

ÖSTERREICH

Arjo Austria GmbH
Lemböckgasse 49 / Stiege A / 4.OG
A-1230 Wien
Tel: +43 1 8 66 56
Fax: +43 1 866 56 7000

POLSKA

Arjo Polska Sp. z o.o.
ul. Ks Piotra Wawrzyniaka 2
PL-62-052 KOMORNIKI (Poznań)
Tel: +48 691 119 999
E-mail: arjo@arjo.com

PORTUGAL

Arjo em Portugal
MAQUET Portugal, Lda.
(Distribuidor Exclusivo)
Rua Poeta Bocage n.º 2 - 2G
PT-1600-233 Lisboa
Tel: +351 214 189 815
Fax: +351 214 177 413
E-mail: Portugal@arjo.com

SUISSE / SCHWEIZ

Arjo Switzerland AG
Fabrikstrasse 8
Postfach
CH-4614 HÄGENDORF
Tél/Tel: +41 (0) 61 337 97 77
Fax: +41 (0) 61 311 97 42

SUOMI

Arjo Scandinavia AB
Riihitontuntie 7 C
02200 Espoo
Finland
Puh: +358 9 6824 1260
E-mail: Asiakaspalvelu.finland@arjo.com

SVERIGE

Arjo International HQ
Hans Michelsensgatan 10
SE-211 20 MALMÖ
Tel: +46 (0) 10 494 7760
Fax: +46 (0) 10 494 7761
E-mail: kundservice@arjo.com

UNITED KINGDOM

Arjo UK and Ireland
Houghton Hall Park
Houghton Regis
UK-DUNSTABLE LU5 5XF
Tel: +44 (0) 1582 745 700
Fax: +44 (0) 1582 745 745
E-mail: sales.admin@arjo.com

USA

Arjo Inc.
2349 W Lake Street Suite 250
US-Addison, IL 60101
Tel: +1 (630) 307-2756
Free: +1 (800) 323-1245
Fax: +1 (630) 307 6195
E-mail: us.info@arjo.com

JAPAN

Arjo Japan K.K.
東京都港区虎ノ門三丁目7番8号
ランドイック第2 虎ノ門ビル9 階
Tel: +81 (0)3-6435-6401
Fax: +81 (0)3-6435-6402
E-mail: info.japan@arjo.com

At Arjo, we believe that empowering movement within healthcare environments is essential to quality care. Our products and solutions are designed to promote a safe and dignified experience through patient handling, medical beds, personal hygiene, disinfection, diagnostics, and the prevention of pressure injuries and venous thromboembolism. With over 6500 people worldwide and 65 years caring for patients and healthcare professionals, we are committed to driving healthier outcomes for people facing mobility challenges.



ArjoHuntleigh AB
Hans Michelsensgatan 10
211 20 Malmö, Sweden
www.arjo.com

arjo



001-12325-NL

